

150 : G45

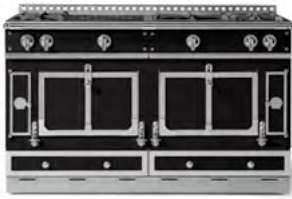

L'équilibre parfait entre symétrie, conception et fonctionnalité, le Château 150 est le modèle de piano Château le plus populaire. Avec deux fours-voûtes standards, un au gaz et un électrique, ce piano de 150 cm offre douze configurations de tables pour répondre à tous les besoins culinaires. Renseignez-vous également sur le Château 135, de largeur 135 cm, comprenant un grand four-voûte (gaz ou électrique) et une étuve.

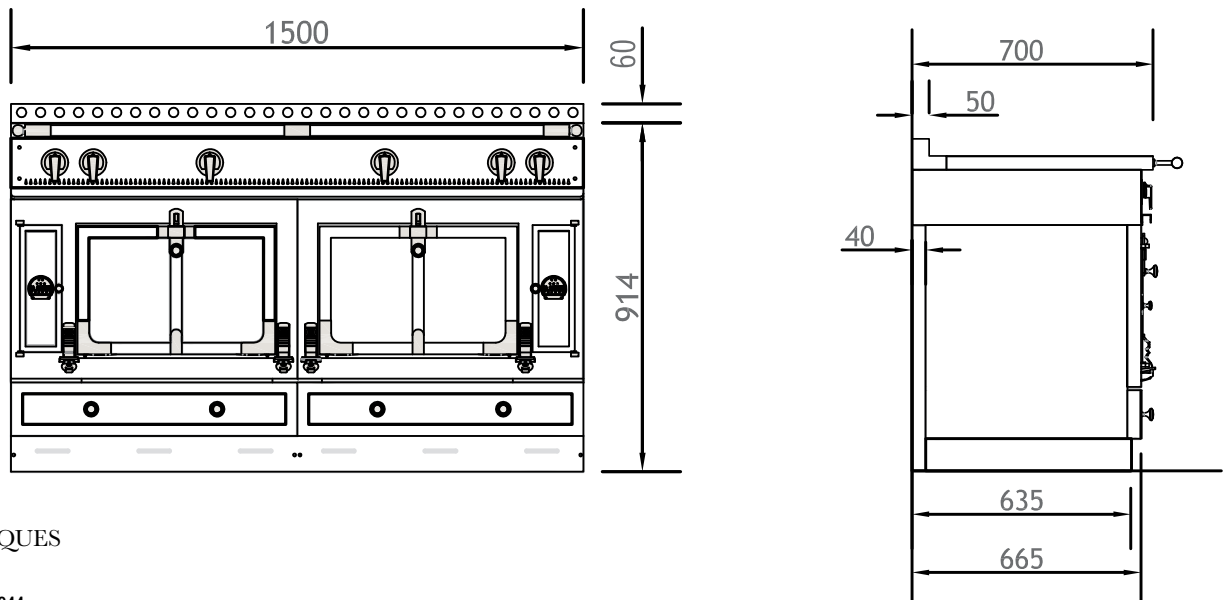

CARACTÉRISTIQUES

CHÂTEAU 150 : G45 & G44

L 1500 x P 700 x H 920 (mm)

Environ 280 kg Poids Net, 560 kg Poids Brut
Sélection parmi 12 configurations

LES CONFIGURATIONS DE TABLES DE CUISSON TRADITIONNELLES DES PIANOS CHÂTEAU COMPRENNENT :

- 1 Four-voûte à gaz avec grill électrique (à gauche)
- 1 Four-voûte électrique avec grill électrique (à droite)

LES CONFIGURATIONS DE TABLES DE CUISSON TOUT-INDUCTION DES PIANOS CHÂTEAU COMPRENNENT :

- 2 Fours-voûte électriques avec grills électriques – 58 litres (chacun)

TABLE DE CUISSON CHÂTEAU 150 : T45

L 1500 x P 700 x H 200 (mm)

Environ 100 kg Poids Net, 160 kg Poids Brut
Sélection parmi 12 configurations

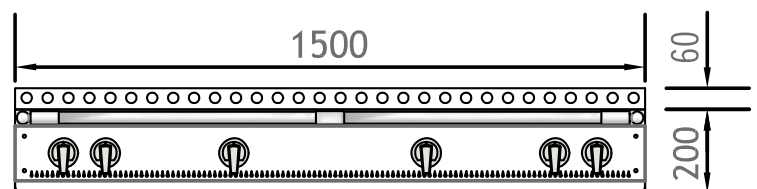

OPTIONS LE CHÂTEAU

Options habillage émaillé ou métal : Les pianos Château sont disponibles en 50 finitions émaillées ou métal, et sont également personnalisables en coloris unique. Les tarifs peuvent varier en fonction des coloris.

Options d'ornements : Laiton brillant, Laiton satiné, Inox satiné, Nickel satiné, Chrome brillant, Cuivre brillant, Noir mat, Chrome brillant noir, Bronze mat, Cuivre satiné et Inox brillant. Les tarifs peuvent varier en fonction des ornements.

150 : G45

CONFIGURATIONS DE TABLES



150 K1
 2 brûleurs à gaz (petit à l'arrière)
 1 grande plaque coup de feu
 1 maxi brûleur
 2 brûleurs à gaz (petit à l'arrière)



150 K2*
 2 brûleurs à gaz (petit à l'arrière)
 1 grande plaque coup de feu
 1 grande plaque Teppan-Yaki électrique
 1 plaque induction à 2 foyers



150 K3*
 2 brûleurs à gaz (petit à l'arrière)
 1 grande plaque coup de feu
 2 brûleurs à gaz (petit à l'arrière)
 1 plaque induction à 2 foyers



150 K4
 2 brûleurs à gaz (petit à l'arrière)
 1 grande plaque coup de feu
 2 brûleurs à gaz (petit à l'arrière)
 1 grande plaque Teppan-Yaki électrique



150 K5
 2 brûleurs à gaz (petit à l'arrière)
 1 grande plaque coup de feu
 2 brûleurs à gaz (petit à l'arrière)
 1 grill pierres de lave



150 K6
 2 brûleurs à gaz (petit à l'arrière)
 1 grande plaque coup de feu
 1 maxi brûleur
 1 grill pierres de lave



150 KM*
 2 brûleurs à gaz (petit à l'arrière)
 1 grande plaque coup de feu
 1 maxi brûleur
 1 plaque induction à 2 foyers



150 KH
 2 brûleurs à gaz (petit à l'arrière)
 1 grande plaque coup de feu
 1 grill pierres de lave
 1 grande plaque Teppan-Yaki électrique

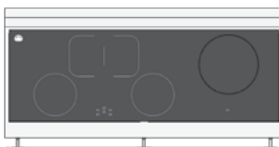

150 KI
 La Plaque tout-induction 150 comprend :
 3 zones de chauffe de diamètre 230mm, 210mm, 320mm
 2 zones rectangulaires associables 373 x 218 mm
 1 grand brûleur rond



150 K7
 2 brûleurs à gaz (petit à l'arrière)
 1 grande plaque coup de feu
 1 maxi brûleur
 1 petite plaque Teppan-Yaki électrique



150 KR*
 1 plaque induction à 2 foyers
 1 grande plaque induction
 1 grande plaque induction
 1 petite plaque Teppan-Yaki électrique



150 KP*
 1 plaque induction à 2 foyers
 1 grande plaque induction
 1 grande plaque Teppan-Yaki électrique
 1 plaque induction à 2 foyers

*L'ajout d'éléments induction entraîne un supplément par élément

HOTTES LIGNE CHÂTEAU

Parce que chaque installation est unique, les hottes Château peuvent être vendues en tant que coques vides, sans ventilation. Des hottes motorisées sont disponibles pour les Hottes murales Château standards. La Cornue propose des modèles de hottes Château standards avec option de ventilation, comme indiqué ci-dessous.

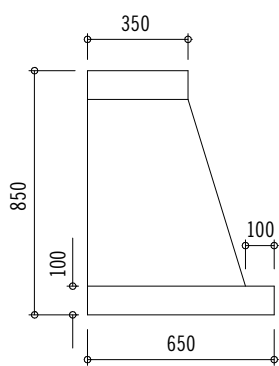

Hotte murale configuration standard
 Vue latérale

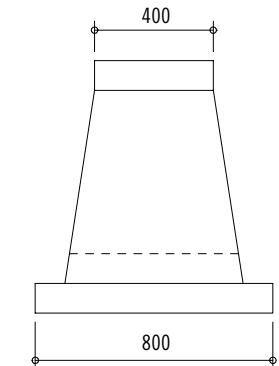

Hotte îlot configuration standard
 Vue latérale

Hotte murale traditionnelle. Des hottes îlots sont également disponibles. Hottes personnalisées disponibles sur demande. La hauteur de la hotte peut être augmentée jusqu'à 1500 mm en ajoutant de la hauteur à la frette (hauteur totale maximale 2250 mm).

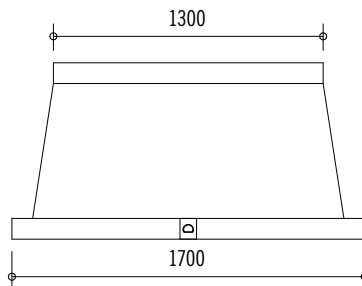

HOTTE CHÂTEAU 150 : H1770
 L 1700 x H 850 x P 650 (mm)

Disponible en configurations coque vide, hotte motorisée et hotte îlot

*Ventilation motorisée posée en usine et cadre uniquement disponibles pour les hottes murales Château. Les hottes motorisées comprennent un ventilateur 1300 m³/h pour les cuisinières deux foyers et un ventilateur 800 m³/h pour les cuisinières à un four.